

BYD

BYD

BYD SEALの最新情報を掲載しています



<https://byd.co.jp/e-life/cars/seal/>

●販売価格は、BYD正規ディーラーが独自に定めていますので、お問い合わせください。●リサイクル料金は別途必要です。リサイクル料金内訳：フロン、エアバッグ、シュレッダーダスト、資金管理料、情報管理料。●メーカー希望小売価格には、メーカーオプション価格が含まれていません。メーカー希望小売価格、オプション価格には、税金（消費税を除く）、保険料、および登録に伴う諸費用、付属品等は含まれていません。●価格および仕様は、予告なく変更される場合がありますので、ご了承ください。●掲載写真は、一部日本仕様と異なる場合があります。●記載事項および写真の著作権は、BYD Auto Japan 株式会社に帰属します。無断転載を禁じます。●本内容は、2024年6月現在のものです。 B-SEAL CATA-2406



BYD SEAL

# Innovation Meets Acceleration

## すべてを叶えるe-Sport Sedan “BYD SEAL”

BYD SEALは、「スポーティ」（卓越したスポーツ走行性）、「セーフティ」（高次元な安全性）、「コンフォート」（シーンを選ばない快適性）という3つの柱をもとにつくりこまれた新世代のe-Sedanです。

これらを高いレベルで実現可能にしたのが、BYD SEALに初めて搭載される自社開発の「CTB（Cell to Body）」テクノロジー。この最先端技術によりブレードバッテリーは単なるエネルギー源ではなく、大きな力に耐えることができる構造部品としての役割も果たします。これにより、欧州のプレミアムカーに匹敵する驚異的なねじり剛性を確保し、正面・側面衝突耐性など安全性を向上。また低重心化によりロールを低減し、ハンドリング性能を高めるなど走行性能をアップ。さらに低床化により室内空間を拡大するなどさまざまなメリットを生み出しています。

これらに加えて独自技術の「iTAC（インテリジェント・トルク・アダプテーション・コントロール）」によって、雨や雪の日にも安全なドライブをサポート。そして、フロントとリアにあえて異なるモーターを採用することでスポーティな走り、電費を抑え長い航続距離を両立させています。BYD SEALの完璧への飽くなき追求のはじまりです。



<https://byd.co.jp/e-life/cars/seal/>





# EXTERIOR



<https://byd.co.jp/e-life/cars/seal/?sst=exterior#design>

## Exterior

デザインコンセプトは「海洋美学」  
 広大で穏やか、そして未知の存在である  
 海への想いを込めた美しいスタイリング

「BYD SEAL」のデザインコンセプトは「海洋美学」。これはBYD DOLPHINとも一連のものです。広大で穏やかな海にインスピレーションを得たもので、流線形のなだらかな造形によってシンプルで美しいスタイリングを実現しています。フロントまわりは「Ocean X (エックス) Face」というデザイン言語をもとにカタチづけられました。例えばボンネット上の2本のプレスラインが海洋生物の疾走感を彷彿とさせ、海の波をイメージしたデイトムライトである4本のリップルイルミネーションが、

見る人にひと目でSEALであると認識させます。ボディサイドには穏やかに流れる波を表現したダブルウエストラインが走り、ボディと一体となる格納式ハンドルが空気抵抗を低減。一文字のテールライトは水平線を、その内部にちりばめられているドットライトは水滴をイメージしたものです。「X」は数学において「未知数」という意味。人類にとってまだまだ未知の領域である海を、そして我々の生活において切っても切り離せない存在である海の美しさを未来へと継承していくという想いを込めたデザインなのです。



LED ヘッドライトとリップルイルミネーションが印象的な Ocean X Face



ダイナミックなダブルウエストライン



格納式ドアハンドル装備



リアのダックテールデザインと調和した左右を貫く LED テールライトとスポーティな大型ディフューザー



# INTERIOR



<https://byd.co.jp/e-life/cars/seal/?sst=interior#design>



好みのサウンド設定が可能となる Dynaudio® Hi-Fi オーディオスピーカー



室内に開放感をもたらすパノラミックガラスルーフ



15.6 インチの電動回転式タッチスクリーン



クリスタルをモチーフとした精巧な電動シフトレバー



2 台同時充電が可能なワイヤレス充電スペースに加え、2 種類の USB ポートと 12V アクセサリー電源を装備

## Interior

先進的で上質さとスポーティさを兼ね備えた  
シンメトリーデザインで視界は良好  
ドライブが楽しくなる居心地のいい車内空間

「BYD SEAL」のインテリアは上質さと使い勝手のよさをバランスするようデザインされています。ダッシュボードはシンメトリー（左右対称）な形状で、視界の広さを感じさせるもの。ステッチを配し、また一部に肌触りのよいスエード生地を採用するなどして質感を高めています。ナッパレザーを使用したフロントシートの表面には、デザイン性と耐久性に優れたキルティング加工を実施。フラットボトム of D 型デザインの本革ステアリングは、スポーティ感を演出するとともにドライバーの乗降性を高める役割も果たしています。クリスタルをモチーフにした電動シフトレバーがアクセントとなり、さらに室内空間の上質さを高めています。オーディオシステムには、デンマーク製のハイエンドオーディオメーカーである Dynaudio 社の全 12 個のスピーカーで構成される Hi-Fi オーディオを採用。パノラミックガラスルーフから注ぐ明るい光のもと臨場感あふれるドライビングシアター体験をお楽しみください。



# PERFORMANCE

## Performance

重量バランスの最適化と独自の制御技術により  
卓越したスポーツ走行性能と  
シーンを選ばない快適な走行性能を両立

「BYD SEAL」が目指したのは、卓越したスポーツ走行性能とシーンを選ばない快適な走行性能の両立です。電気自動車であれ、内燃エンジン車であれ自動車の運動性能を決める大きな要素のひとつが前後重量配分です。一般的に50:50が理想とされますが、SEAL AWDにおいてそれを実現。ドライバーと車体に一体感が生まれ、安定した意のままの走行が可能となります。そして、流線形のフォルムとフラットな床面によって空気抵抗係数(Cd値)は並み居るスポーツカーをも凌ぐ0.219。SEAL AWDでは

最高出力はフロント160kW・リア230kW、最大トルクはフロント310N・m、リア360N・mを発揮し、0-100km/h加速は3.8秒\*を誇ります。さらにBYD独自の制御技術「iTAC(インテリジェント・トルク・アダプテーション・コントロール)\*」によって、車体の姿勢や車輪の状況を把握し、瞬時にモーターのトルク出力をコントロールし操縦安定性を高めます。これらの統合機能によってより速い加速、NVHの低減、エネルギー消費の低減、そして長い航続距離などスポーツとコンフォート性能を高いレベルで両立しているのです。

\*SEAL AWDの加速時間と搭載技術

### iTACユニット

SEAL AWDに採用されるSEALの重要なテクノロジーの一つ、iTACユニット。フロントおよびリアの駆動モーターの出力トルクを瞬時に制御し配分を調整することで、路面状況の急激な変化や雪道などの滑りやすい路面でも高い安定性と快適性を発揮します。



<https://byd.co.jp/e-life/cars/seal/?sst=itac#tech>



### 50:50重量配分

SEAL AWDでは、前後の重量配分をおおよそ50:50になるように設計しています。ドライバーと車体の重心が近づくため、車体の動きがダイレクトにドライバーに伝わり、一体感を得られるとともに走行姿勢も安定します。

### Cd値=0.219

EV車にとって空力性能を高め、全体的な効率を向上させることは重要な要素となります。流線型のデザインとフラットな床面により圧倒的なCd値を実現することで、エネルギー消費の低減、より長い航続距離、そしてより速い加速を生み出します。

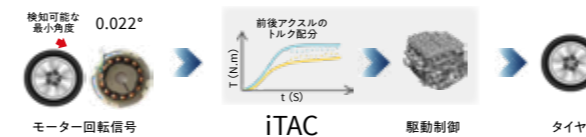

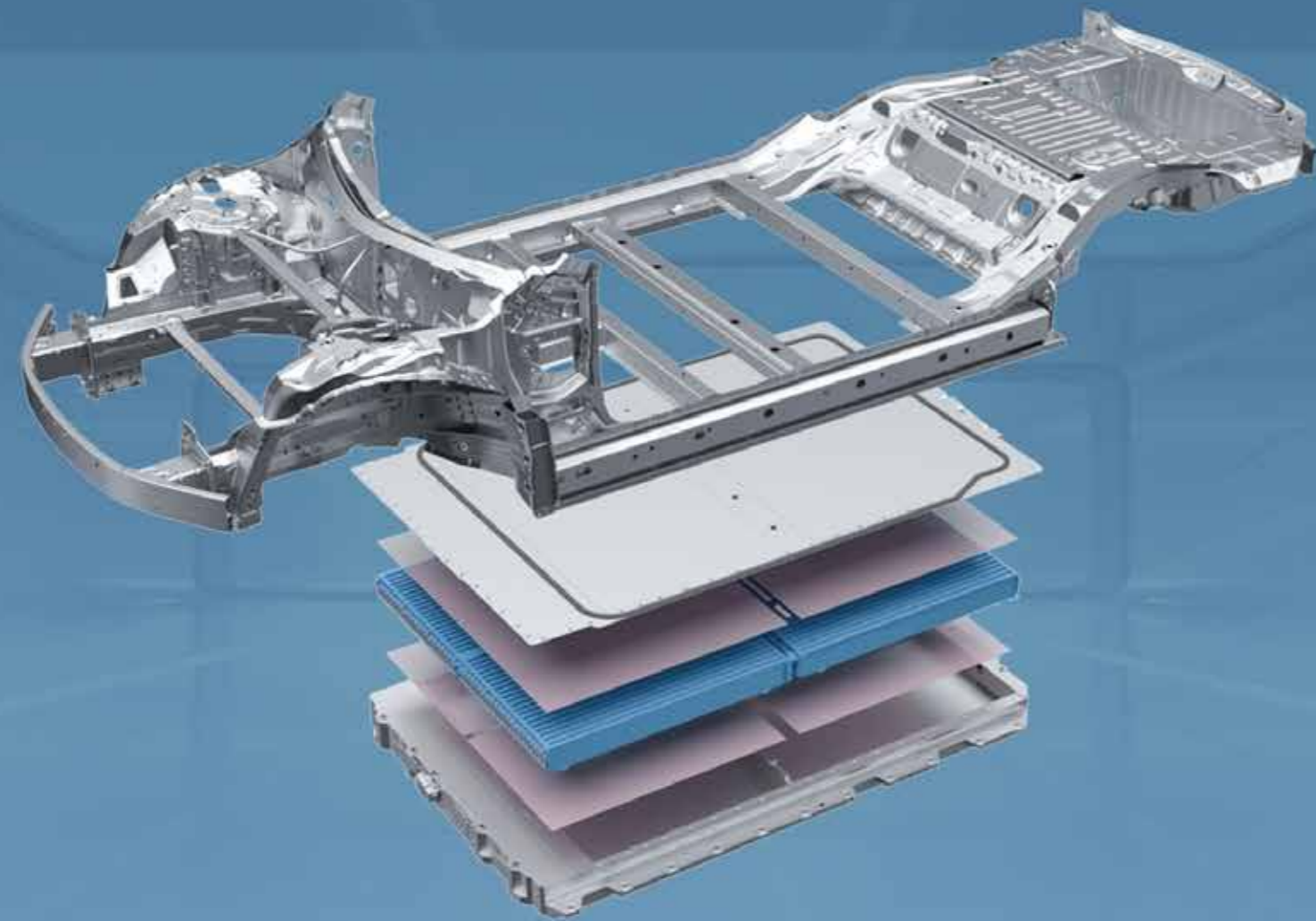

# TECHNOLOGY



<https://byd.co.jp/e-life/cars/seal/#tech>

## Technology

革新的技術「CTB (Cell to Body)」をBYD SEALから採用  
高剛性ボディが、衝突安全性やハンドリング性能を向上  
感動のドライビングエクスペリエンスを

「BYD SEAL」はブレードセルと車体とを接合する革新的技術「CTB (Cell to Body)」を採用したモデルです。ボディと「ブレードバッテリー」とを一体化することで優れた構造強度を実現。衝突安全性が飛躍的に高まりました。乗員を保護するだけでなく、ブレードバッテリーへの衝撃を軽減する効果もあります。またスポーティ性が向上しています。ボディのねじり剛性は欧州のプレミアムカーに匹敵する  $40,000\text{N} \cdot \text{m}/\text{deg}$  を

超える数値を達成。ダブルレーンチェンジを行うようなシーンでも、操舵に対して応答遅れの少ない、まるでスポーツカーのようなハンドリング性能を実現しました。さらに快適性も高まっています。ボディとバッテリーを統合したことにより、車内空間にゆとりが生まれました。CTP (Cell to Pack) を使った車両と比較してヘッドクリアランスは15mm拡大。革新的技術CTBによって感動的なドライビングエクスペリエンスを実現します。



## CTBテクノロジー

BYD SEALは空間効率を高めた「CTB (Cell to Body)」を採用。バッテリーパックに車体の構造体としての役割を持たせ、ボディの一部として搭載したテクノロジーとなっています。このテクノロジーによりCTBを搭載していない車両と比較して、安全性、ハンドリング性能、快適性が向上しています。

正面からの衝突に対してボディの変形量が50%減少、側面からの衝突に対しても変形量が45%減少。衝突時のボディの変形が抑えられ乗員保護やバッテリー保護といった安全性が向上しました。同時にボディのねじり剛性が  $40,000\text{N} \cdot \text{m}/\text{deg}$  以上に高まったことでボディロールを抑制し優れたハンドリング性能も発揮します。さらにヘッドクリアランスが15mm拡大し、より広い室内空間がもたらされています。

<https://byd.co.jp/e-life/cars/seal/?sst=celltobody#tech>



障害物を回避する急ハンドルでのダブルレーンチェンジで  
CTB 技術による正確なコントロールテストを実施



## ダブルピニオン式 電動パワーステアリング(DP-EPS)

BYD SEALに新たに採用された電動パワーステアリングはダブルピニオン式となります。電動アシストモーターがギアボックスに直接作用し、正確でクイック、そしてダイレクトな操作感を生み出しています。SEALのスポーティな走りに対応するステアリングシステムとなっています。

## サスペンション

BYD SEALのスポーティで快適な走行性能を実現するため、フロントにダブルウィッシュボーン、リアにマルチリンク式サスペンションを採用。安定的なグリップ力と快適な乗り心地を両立するサスペンション機構で走りを支えています。さらにSEAL AWDでは可変ダンパーサスペンションを装着し、よりその性能を高めています。

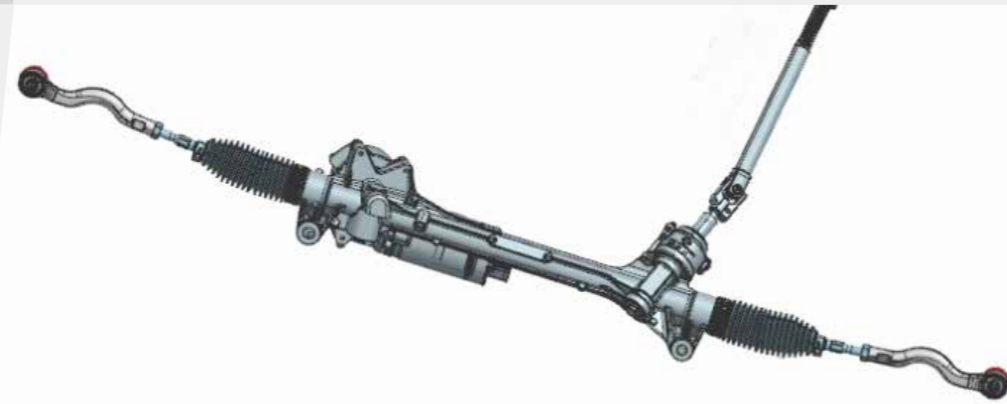

## AWDシステム構成

SEAL AWDはフロントとリアそれぞれに異なるモーターを搭載しています。日常の使用ではリアの同期モーターをメインに使用し電費を抑えつつ、高速走行時や加速時など瞬発的な力が必要な場面でフロントの非同期モーターを同時使用します。走行シーンに応じてトルクをフロント9:リア1の比率で配分しモーターならではの加速や爽快なドライビングエクスペリエンスを実現しています。

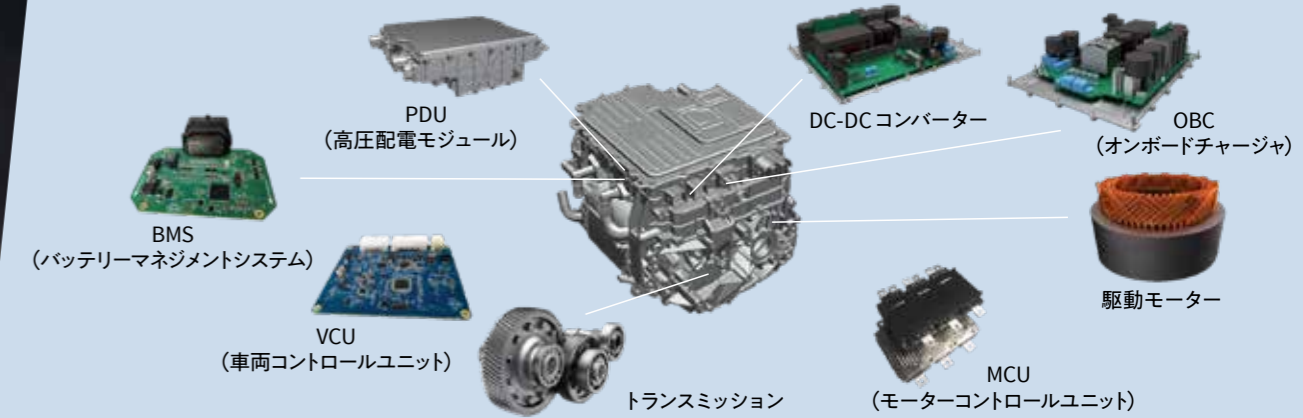

## 8 in 1 パワーシステムアッセンブリー

電気自動車に必要な8つの主要コンポーネントを統合。世界初の量産8-in-1電動パワートレインシステムをリアに搭載。これによりスペース利用とエネルギー効率を大幅に最適化しています。重量は15%、体積は20%低減し、空間効率の最大化を実現しました。

## 高効率ヒートポンプシステム

空調用ヒートポンプシステム(室内エアコン)と、バッテリー温度管理システム(バッテリーのエアコン)を統合。温度範囲は-30°C~60°Cまでと、外気温によって効率は変わりますが、幅広い温度で稼働でき、冬場の走行可能距離を向上させています。

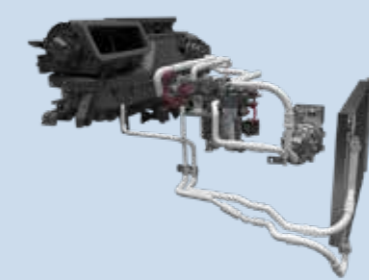

高効率ヒートポンプシステム：  
-30°C~60°Cの広い温度範囲で稼働可能  
高電圧システムの廃熱を吸収

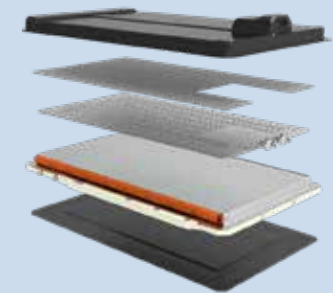

バッテリーパック：  
直冷直熱メカニズムにより熱効率を20%向上  
冬場の走行可能距離が10%アップ





SAFETY



<https://byd.co.jp/e-life/cars/seal/#safety>

## Safety

最新のADAS(先進運転支援システム)を標準装備  
様々な予防安全と強化された衝突安全性能により  
「EURO NCAP」で5つ星の評価を獲得

「BYD SEAL」は安全性にももちろん抜かりはありません。自動車の安全対策は一般的に大きく2つ「アクティブセーフティ(予防安全)」と「パッシブセーフティ(衝突安全)」に分けられます。まず前者への対策としては、5つのミリ波レーダーと1つのカメラを搭載。「自動緊急ブレーキ(AEB)」をはじめ、「アダプティブクルーズコントロール(ACC)」と「交通標識認識システム(TSR)」を組み合わせた機能「インテリジェントスピードリミットコントロール(ISLC)」など、さまざまなADAS(先進運転支援システム)を標準装備しています。さらに全グレードで新機能の

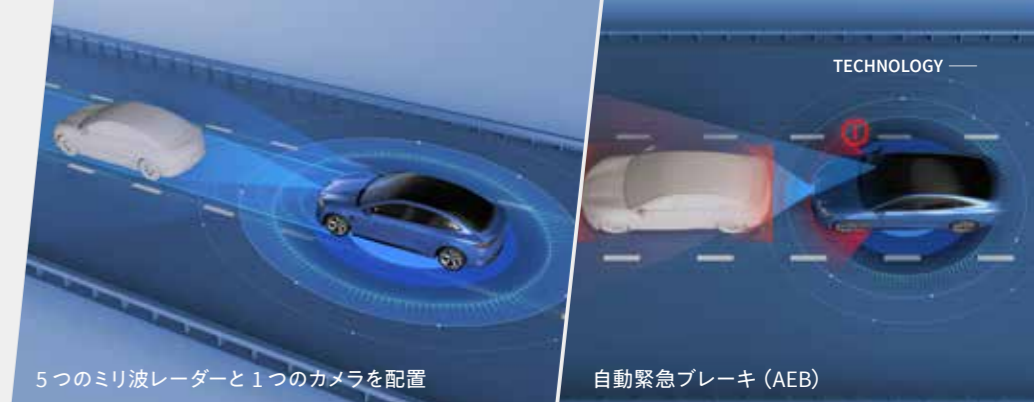
「ヘッドアップディスプレイ」を採用。後者対策としては、フロント4つ、リア4つの超音波センサーによって周囲の環境を検知しアクセルペダルの踏み込みを抑制する「ペダル踏み間違い時加速制御装置(AMAP)」を搭載。また「CTB(Cell to Body)」の採用により、CTP比で衝突時のボディ変形量を正面衝突時50%、側面衝突では45%も軽減。万が一の衝突時にも車室内への影響を抑制します。ブレードバッテリーも衝撃の分散に貢献しており、2023年には欧州の安全評価プログラム「EURO NCAP」において5つ星の評価を獲得しています。



5つのミリ波レーダーと1つのカメラを配置

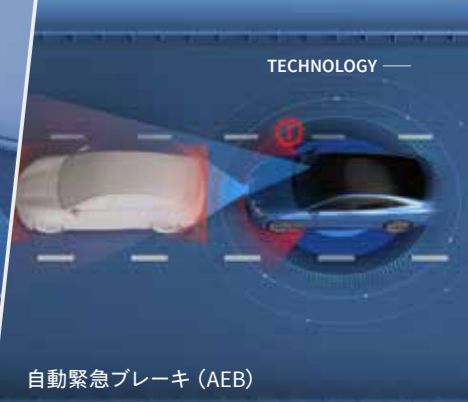

自動緊急ブレーキ(AEB)



アダプティブクルーズコントロール(ACC)



ブラインドスポットインフォメーション(BSD)

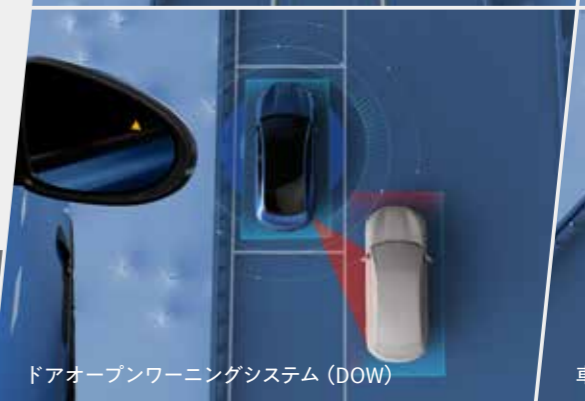

ドアオープンワーニングシステム(DOW)



車線逸脱警告および車線逸脱防止(LDW &amp; LDP)

速度や安全支援機能を表示するヘッドアップディスプレイ



9つのエアバッグを搭載



リアクロストラフィックブレーキ(RCTB)



幼児置き去り検知機能(CPD)





# BYD SUPPORT

BYDでは安心してお乗りいただくための幅広い保証と万全のサポート体制を提供しております。

## BYD CAR WARRANTY

安心・充実の車検保証はもちろんのこと、快適で安心なEVライフのためのメンテナンスパッケージをご用意しております。

### BYD 安心プログラム



[https://byd.co.jp/e-life/after\\_support/warranty/](https://byd.co.jp/e-life/after_support/warranty/)



[https://byd.co.jp/e-life/after\\_support/e-passport/](https://byd.co.jp/e-life/after_support/e-passport/)

## CUSTOMER SUPPORT

緊急時の安心・安全サービスも充実。万全のサポート体制でユーザーをお迎えます。

### お客様相談室

車のご利用方法など困ったことのお答えサポート

平日・土日祝 9:00-18:00  
(GW/夏季休業/年末年始休業を除く)

フリーダイヤル **0120-807-551**

BYDカスタマーセンターは#2 / ロードサイドアシスタンスは#1

### ロードサービス

電欠時の駆けつけ充電<sup>\*1</sup>など走行不可能になった場合もサポート<sup>\*2</sup>  
24時間/365日

\*1:最寄りの充電スポットまで走行可能な電力を現地で充電します。  
\*2:最寄りのディーラーまで走行不可能になったお車を搬送します。

### E-CALL

緊急通報が必要になった場合のサポート

24時間/365日

## CAR INSURANCE

自動車保険からアフターケアまで、安心・安全をお届けします。

### BYD e 自動車保険

基本補償にオリジナル付帯補償 (BYD eプレミアムセレクト) をプラスしたBYD 専用自動車保険をご用意。

#### 基本補償 (自動車保険)

- ・対人賠償責任保険
- ・対物賠償責任保険
- ・人身傷害保険
- ・車両保険

#### オリジナル付帯補償 (BYD eプレミアムセレクト)

補償内容：タイヤ/ホイール/バンパー/ドアミラー/ドア/ガラス  
適用回数：保険期間中・保険年度ごといずれか1回  
条件：正規ディーラーでの入庫及び修理

### 保険会社 SBI 損保 / 東京海上日動 / 損保ジャパン

BYD正規ディーラーでご加入いただける代理店保険に加えて、お客様がインターネットを通じて、直接保険会社と契約・更新などの手続きを行えるダイレクト型保険も合わせてご用意しています。



<https://byd.co.jp/e-life/insurance/>

全てのユーザーに当てはまる多彩なお支払いプラン

BYD eフラット [サブスク型リース]

BYD eローン [残価据置 4年間自由返済]

保証・整備付の高品質な認定中古車

認定中古車『BYD CERTIFIED』

対象車両：初度登録から4年未満かつ走行距離5万キロ以内  
保証期間：新車保証+1年 初度登録から5年保証



詳しくはBYD正規ディーラーにご相談ください。

# ABOUT BYD



# Hello, e-Life!

eモビリティを、みんなのものに。

BYDは、電気自動車をはじめとして「eモビリティ」をつくらせている会社です。電気というクリーンなエネルギーを、だれもが安心して使えるように、バッテリーの技術革新を追求しつづけてきた、私たち。じつは、電気自動車 販売台数 世界No.1\*の会社です。

\*電気自動車はEV/PHEV/FCVの総称で2023年の販売台数。出典：マークライズ株式会社

# BYD DEALER NETWORK

日本全国に展開するディーラーをご紹介します。

BYD Auto Japanは、お客様のニーズに応えるサービス体制を構築するべく、2025年末までに日本各地に100店舗以上の販売ネットワーク構築を目標に掲げ、乗用車の販売やアフターサービスを提供しております。

最新のディーラーネットワーク情報はこちら



<https://byd.co.jp/e-life/dealer/>



BYD 正規ディーラー外観イメージ

BYD 正規ディーラー内観イメージ